



2026 世界機關王-台灣賽 領隊會議

2026.05.07

會議議程

時間	內容
14:00~14:20	競賽佈達事項
14:20~15:00	GM賽事規則提醒
15:00~15:40	R4M賽事規則提醒
15:40~16:30	GMjr.賽事規則提醒
16:30~17:00	自由交流(QA時間)



競賽辦理宣導

2026 WGM報名隊伍數

	GM		R4M		GMJr.	
	基礎	進階	基礎	進階	科學	程式
國小	35	19	32	9	72	42
獎項比例	特優,優等.甲等各三名(30隊以上) 特優,優等.甲等及佳作合計70%		特優:10%,優等25%,甲等:30%, 佳作:20%,總得獎比例85%			
國中	30	20	21	10	特優:10%,優等25%, 甲等:30%, 佳作:20%, 總得獎比例85%	
獎項比例	特優,優等.甲等各二名(20-30隊) 特優,優等.甲等及佳作合計70%		特優:10%,優等25%,甲等:30%, 佳作:20%,總得獎比例85%			
高中	10	6	7	3		
獎項比例	特優,優等.甲等各一名(19隊以下) 特優,優等.甲等及佳作合計70%		特優:10%,優等25%,甲等:30%, 佳作:20%,總得獎比例85%			
小計(隊伍數)	75	45	60	22	72	42

5/22-24 競賽時程表

R4M 機器人任務賽 基礎組.進階組 5/22 星期五		GMJr. 積木創客盃 5/23 星期六		GreenMech 機關整合賽 基礎組.進階組 5/24 星期日	
07:40 - 08:20	參賽隊伍報到 (臺中科技大學體育館)	科學小創客		07:40 - 08:20	參賽隊伍報到 (臺中科技大學體育館)
08:00 - 08:50	材料檢查 (請所有家長及領隊老師離場)	08:00 - 09:00	報到及材料核對	08:00 - 08:50	材料檢查 (請所有家長及領隊老師離場)
08:50 - 09:00	開幕式-規則說明	08:50 - 09:00	開幕式-規則提醒	08:50 - 09:00	開幕式-規則說明
09:00 - 11:00	組裝練習	09:10 - 09:35	【競賽一】製作及測試	09:00 - 11:40	製作時間 基礎組(國中、高中)&進階組
		09:35 - 10:15	【競賽一】競賽	10:30 - 12:30	評審評分-基礎組 (國中、高中)
		10:15 - 10:35	【競賽二】製作及測試	12:30	頒獎典禮 基礎組 (國中、高中)
09:30 - 11:20	作品檢錄	10:35 - 11:15	【競賽二】競賽	11:40 - 12:30	午餐-進階組
11:20 - 12:30	午餐	11:15 - 11:50	成績計算		
		11:50	頒獎典禮		
		程式小創客			
12:30 - 12:50	集合進場	13:30 - 13:50	報到及器材檢查	12:30 集合進場 12:50 進階組	12:00 進場&材料檢查 (基礎國小)
		13:50 - 14:00	規則提醒	12:50 作品微調 13:00 作品微調	12:50 規則說明 (基礎國小)
13:00 - 16:30	競賽	14:00 - 15:40	正式競賽	13:00 評審評分 16:30 進階組	13:00 製作時間 (基礎國小)
		15:40 - 16:10	成績計算	16:30 作品交流 17:10 成績計算	14:30 評審評分 (基礎國小)
16:30	R4M 基礎組.進階組 頒獎典禮	16:10	頒獎典禮		16:30 作品交流 成績計算 (基礎國小)
				17:10	基礎組(國小)&進階組 頒獎典禮

GM基礎國小組報到時間:
12:30~ 13:10 - GM裁判長說明

報到流程

報到方式:桌邊報到

報到時間:7:40~8:20(R4M&GM), 8:00~9:00(GMJr.科學)

13:20~13:50(GMJr.程式), 12:20~12:50(GM基礎國小)

GM,R4M及**8點後家長與指導老師不得進入競賽會場**

GMjr-科學小創客**8點30後家長與指導老師不得進入競賽會場**

GMjr-程式小創客**13點30後家長與指導老師不得進入競賽會場**

在學證明:放置於賽桌上由工作人員收取。

隊伍貼紙:賽事貼紙張貼於左袖上。

材料檢查時間: 8:00~8:50 (R4M&GM), 8:00~9:00(GMJr.)

報到時間-桌上物品

賽事	類別	桌上物品
	GM	科學原理評分表、賽事小叮嚀、賽服
	R4M	賽事小叮嚀、賽服 (T-shirt)
GMJr.	科學小創客 (上午)	獎章、#1261一組 (含材料檢核表) 、 #T230(快樂小馬積木套組) 、#T229(智 高馬積木套組) 、賽服 (T-shirt)
	程式小創客 (下午)	獎章、#7442-A一組、#T230(快樂小馬 積木套組) 、指導老師:#T229(智高馬積 木套組) 、賽服 (T-shirt)

在學證明

- 當日報到時收取在學證明表(需有照片),可於官網下載
- 可提供學生證影本
- 應屆畢業生可提供畢業證書影本
- 若未帶以上證件,請配合現場拍照存證備查。

競賽場地維護宣導

1. 為了保護體育館場地的地板，參賽隊不得在賽事場域飲用飲料，如果發現地板受到損害(飲料或化學藥劑)，該隊伍將需要承擔賠償責任。
2. 行李箱與梯子請勿重扯 / 摔，以避免毀損地板。

台中科技大學 停車規範

競賽地點：國立臺中科技大學體育館

競賽日期：

- R4M：2026年5月22日 (五)
- GM Jr.：2026年5月23日 (六)
- GM：2026年5月24日 (日)

中科大停車場收費標準：

- 平日半小時25元，上限250元
- 假日半小時30元，上限300元

中科大校門口示意圖

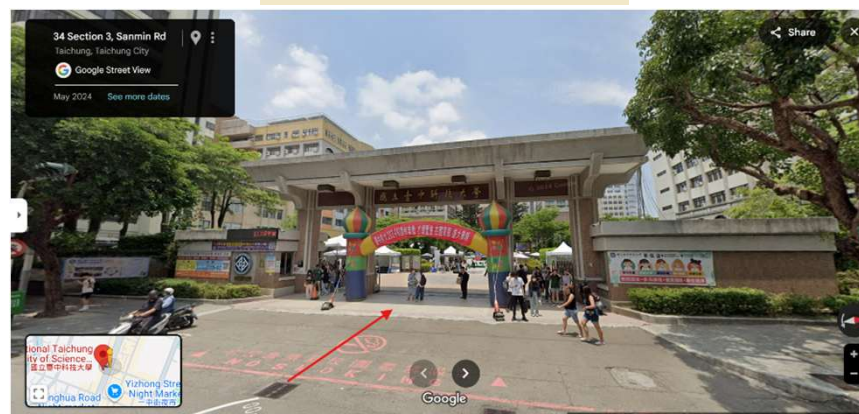

中科大校門口連結



中科大停車入口連結



中科大停車入口示意圖(中華路端)

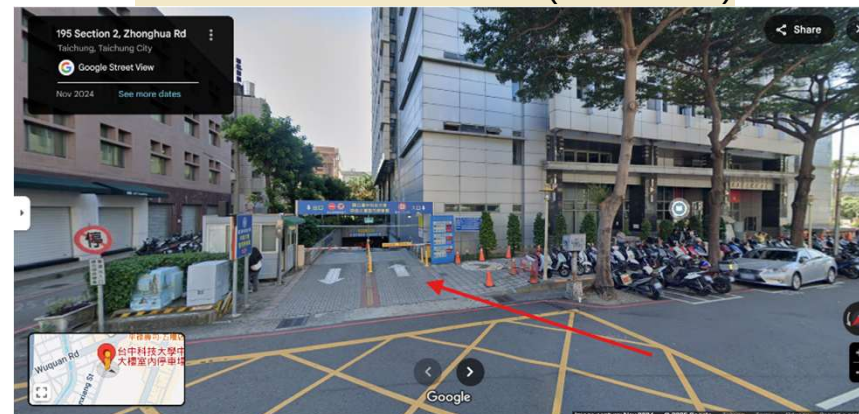

台中科技大學 停車規範



臺中科技大學場地

賽事動線圖

→ 賽事會場動線

→ 賽事休息區動線

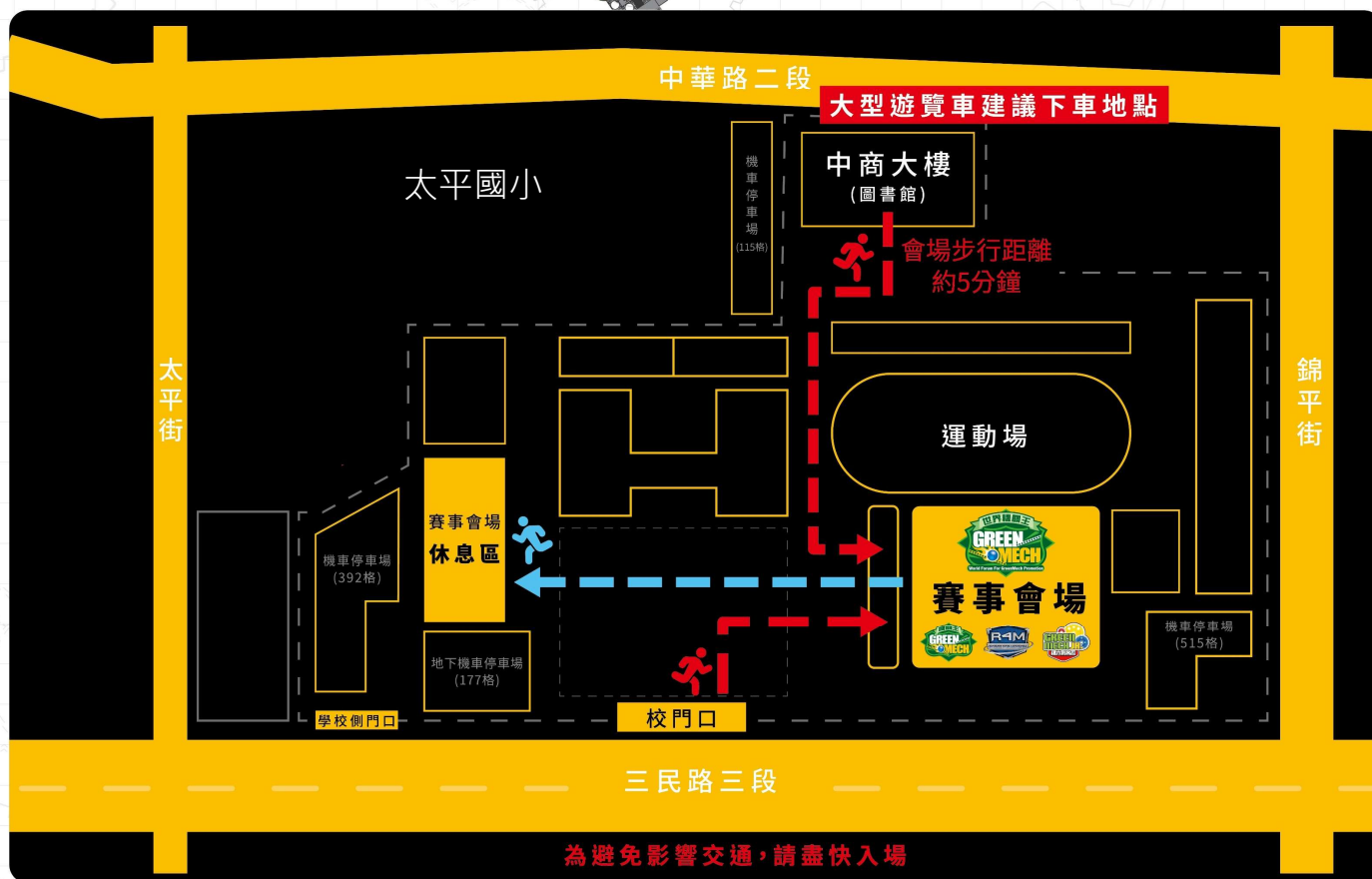

*大型遊覽車一律於中華路二段入口下車

小客車建議停車地點

※ 以下停車資訊及費用僅供參考，實際收費方式與金額請依現場公告為準。

No	地點	地址	距離 (km)	費用(0.5hr)
1	台中科技大學中商大樓室內停車場	台中市北區中華路二段 196 號	0.2	平日 \$25 假日 \$30
2	水利大樓停車場	台中市北區尊賢街 7 號 9 號	0.3	平日 \$15 假日 \$20
3	辰淵一中停車場(來來)	台中市北區三民路三段 125 號 B2	0.3	平日 \$30 假日 \$40
4	CITY PARKING停車場 一中一站	台中市北區育才北路 47 號	0.5	平日/假日 \$50
5	玉雪停車場	台中市北區育才北路 69 號	0.6	平日 \$30 假日 \$40
6	新興停車場	台中市北區精武路	0.6	平日/假日 \$10
7	五權立體停車場	台中市北區五權路 499 號	0.7	平日/假日 \$20
8	學士停車場	台中市北區五權路 413 號	0.7	平日 \$30 假日 \$40
9	收費停車場 24H	台中市北區五權路	0.8	平日/假日 \$50
10	嘟嘟房停車場-台中中山堂站	台中市北區	0.8	平日/假日 \$15
11	CITY PARKING停車場 五權西二站	台中市北區五權路 264 號	0.9	平日/假日 \$50
12	東欣停車場	台中市北區柳川西路四段 66 號	1	平日/假日 \$10
13	中正公園汽車地下停車場	台中市北區學士路 106 號	1.1	平日/假日 \$20

遊覽車建議停車地點

停車地點:中科大運河停車場(距會場約9.6km)

地址:407臺中市西屯區西屯路三段玉門路口

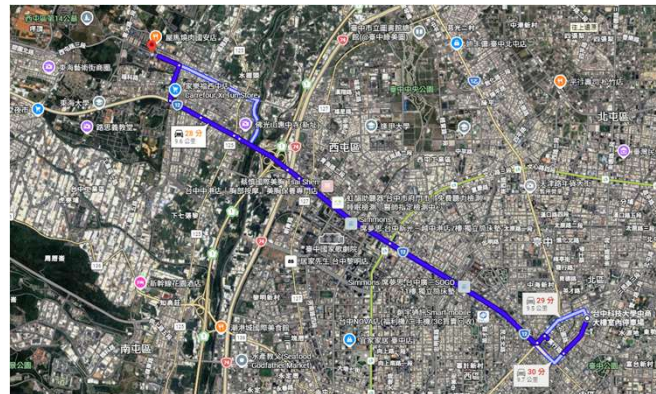

會場平面示意圖



•場地僅於指定時間開放單一入口供進場。家長可於進場時段協助隊伍入場；惟入場完成後，須依各賽事時間表規定配合離場，不得逗留。三賽事-離場時間 8:00, GM基礎國小12:20

休息區

賽事動線圖

→ 賽事會場動線

→ 賽事休息區動線

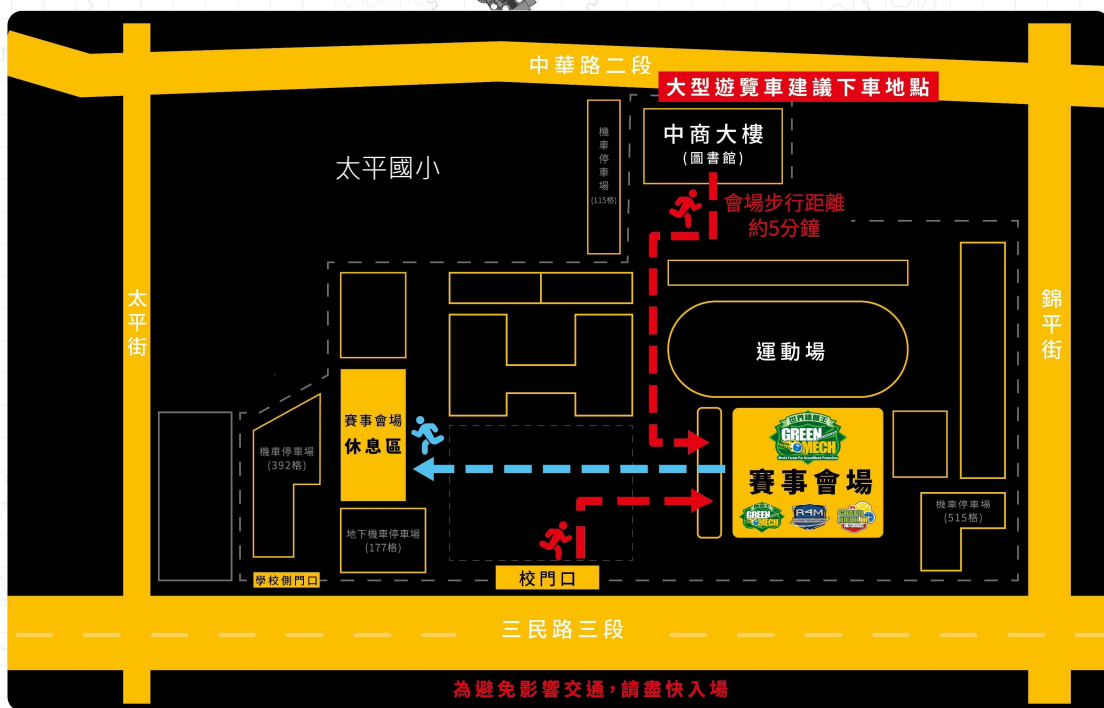

休息區入口處



休息區玄關

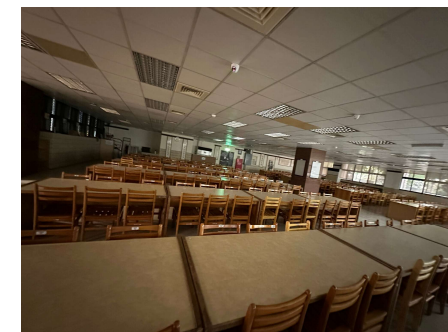

休息區實景

午餐休息區&獎狀領獎區

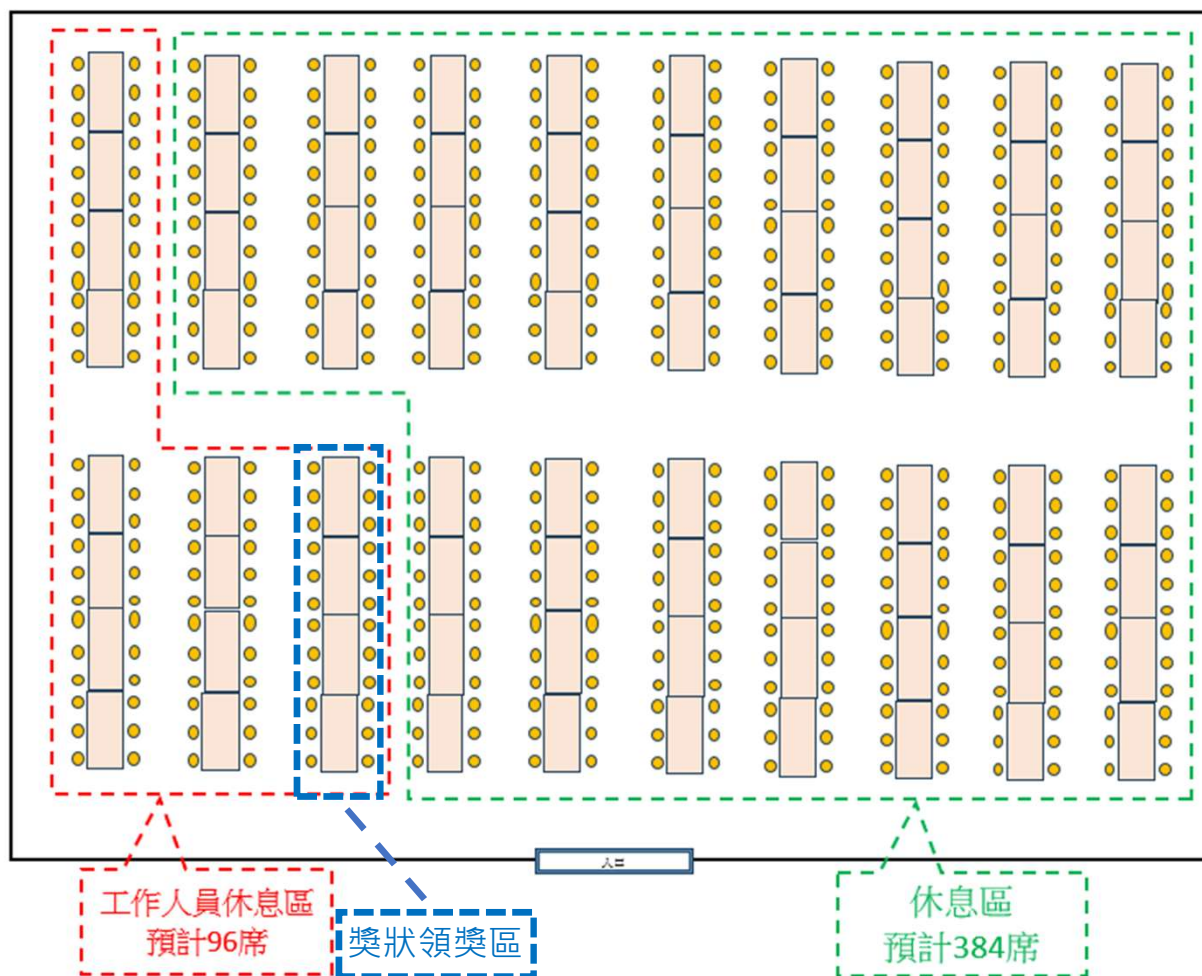

- 休息區備有冷氣，開放供家長及指導老師休息使用。
- 開放時間: 7:00至17:00

臺中科技大學 外送規範

不能開放外送平台進學校，
外送人員一律於校門口警衛處等候取餐



台中科技大學校門口圖

入場規範

1. 本次三賽事場域，僅開放賽事隊伍進場，家長和老師皆無法進場。
2. GM、R4M、GMJr.賽事頒獎：老師及家長可於頒獎時間進場觀禮與上台一同領獎。

獎項事宜

1. **獎狀版本**：本次賽事頒發台灣賽(中文版)。
2. **獎狀請於該賽事組別之國小組（最低年齡組）頒獎典禮中，最後一組特優頒獎結束後，至獎狀領取區領取。**
3. **指導證明和參賽證明**：台灣賽依往例不提供，僅世界賽提供英文版之參賽證明與指導證明。
4. **獎狀領獎區位於午餐休息區，入口處左轉**



獎狀範例-台灣賽 中文版

2026 World GreenMech Contest

世界機關王大賽臺灣賽

特優

GM 機關整合賽 - 基礎組

黃大福

永順國民小學

G88601004 我們第一名

President of
National Taichung University of
Science and Technology
國立臺中科技大學 校長 陳同孝

President of
World Forum For GreenMech Promotion
世界機關王協會 理事長 吳清基

2026.5.22~2026.5.24

獎狀寄發及修改公告

一、【賽前資料修改】

如需修改隊名或參賽者姓名，請自行登入官網修正，並於5月8日前完成，逾期不受理。

二、【未現場領取補寄】

未於現場領取獎狀者，需於5/29匯款郵資新臺幣100元，方可寄出，逾時不候。對帳後，6/5統一寄出。

三、【賽後獎狀修改】

如需修改獎狀內容，請於6/17前提出申請，並匯款新臺幣200元，逾期恕不受理。待中科大校內行政流程，會盡速統一寄出。

競賽保險事宜

- 大會已投保南山公共意外責任保險，保險範圍為臺中科技大學競賽場地，保險期間:5月22日-5月24日。

保險金額：

每一個人體傷責任	NT\$1,000,000 元
每一意外事故體傷責任	NT\$10,000,000 元
每一意外事故財物損失責任	NT\$1,000,000 元
本保險契約之最高賠償金額	NT\$22,000,000 元

每一意外事故自負額:2500元

競賽提醒

- 自行報名保證金:於賽後一個月內退款至原卡號。
- 報名費收據:主辦單位將依各隊伍填寫收據資料，於賽後一個月內寄出發票。若有隊伍忘記填寫收據抬頭或統編，請於6/1前提供收據資訊至以下信箱:
davidlai@mail.gigo.com.tw
- 更換選手:若因不可抗拒之外力因素，可由指導老師於5/8提出更換選手之申請，每隊50%人數為限，請檢附公文或證明。

WGM賽事QA問答辦法

提醒各參賽隊伍，若對WGM賽事有任何疑問

請至**官網->Q&A專區**，或點擊以下網址填寫賽事諮詢表單，我們將盡快為您解答！

https://www.worldgreenmech.com/tw/tw_qa2.asp

※ 請先登入會員後方可填寫表單



官網Q&A專區

FAQ



世界機關王
感謝您